

Руководство по эксплуатации

Пеногенераторы



RAMEX SRL

Via Salvo d'Acquisto 4/a
42020 Albinea (RE) Italy

Tel +39-0522-347266 Fax +39-0522-347228

www.ramex.it ramex@ramex.it

2013 rev.3



ДЕКЛАРАЦИЯ СООТВЕТСТВИЯ

RAMEX S.r.l.

via Salvo d'Acquisto 4/a
42020 Albinea (RE) - Italy

The undersigned Ruozi Franco as the legal representative of the company RAMEX S.r.l.

STATES

under sole responsibility

that the product:

Sprayer and Foamer

Models:

1624	1625	1644	1645
1654	1655	1664	1665

Type

Serial number

Year

- comply with the requirements of the directive:

87/404/CE

90/488/CE

D.Lgs. 311 dated 27/09/1991

- and also meet the following standards:

UNI EN ISO 14121-1:2007

UNI EN ISO/TR 14121-2:2010

UNI EN ISO 12100-1:2010

Safety of machinery - Risk assessment Part 1;

Safety of machinery - Risk assessment Part 2;

General principles for design - Risk assessment and risk reduction.

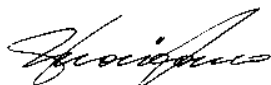

RAMEX S.r.l. Legal Representative
Albinea (RE) Italy 01 April 2012

Содержание



1. Общие сведения	04
1.1. Цель руководства	04
1.2. Термины	04
1.3. Описание	05
2. Техническая информация	05
2.1. Размер и вес	05
2.2. Пневматика	05
2.3. Условия эксплуатации	05
2.4. Условия работы	05
2.5. Идентификация	06
2.6. Помощь	06
2.7. Гарантия производителя	06
3. Информация по технике безопасности	07
4. <u>Транспортировка</u>	07
4.1. Конфигурация упаковки	07
4.2. Этапы обработки	07
5. <u>Использование спреера и пенообразователя</u>	08
5.1. Меры	
5.2. Риски	
5.3. Проверки	08
5.4. Конец работы	10
6. Техническое обслуживание	10
7. <u>Износ и утилизация</u>	10
7.1. Техническое обслуживание	
Утилизация	10
8. <u>Список запасных частей</u>	11
9. <u>Проблемы, причины, средства.</u>	11

1. Общие сведения

1.1. Цель руководства

Это руководство было написано производителем, чтобы предоставить необходимую информацию для операторов, уполномоченных на выполнение мероприятий: безопасная транспортировка, обработка, монтаж, техническое обслуживание, ремонт и утилизация пеногенераторов.

Вся необходимая информация для покупателей содержится в данном руководстве. Информация должна быть внимательно прочитана и строго соблюдена.

Игнорирование этой информации может привести к рискам для здоровья и безопасности людей. Производитель оставляет за собой право вносить изменения, дополнения или улучшения в данном руководстве. Важные моменты выделены и обозначены символами:



ОПАСНО: Символ указывает на ситуацию опасности, которая, если игнорируется, может серьезно угрожать здоровью и безопасности.

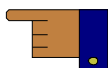

ВНИМАНИЕ: необходимо принять меры предосторожности, чтобы не подвергать опасности здоровье и безопасность людей и экономический ущерб.

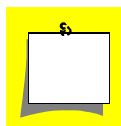

ВАЖНО: техническая информация, особое значение, не следует упускать из виду.

1.2. Термины

Описывает некоторые термины, используемые в данном руководстве для того, чтобы однозначно определяют их значение.

Регулярное техническое обслуживание: все операции, необходимые для поддержания функциональности и эффективности распыления пены. Эти операции, как правило, запрограммированы производителем, который определяет квалификацию и методы вмешательства.

Регулярное техническое обслуживание: множество операций, необходимых для поддержания функциональности и эффективности распыления пены. Эти операции не программируются производителем и должны быть выполнены экспертом технического обслуживания.

Эксперт обслуживание: уполномоченный техник среди тех, кто имеет квалификацию, навыки и информация для выполнения механической и электрической ремонта и технического обслуживания на продукт.

1.3. Описание:

Артикул 1624 1644 1654 1664

Состоит из напорного бака, внутри которой находится продукт для распыления и копье, предназначенное для распыления жидкости. Продукт оснащен колесами, которые позволяют легко перемещать пеногенератор в пределах рабочей среды; давление дается при помощи подключения системы к системе сжатого воздуха;

Артикул 1625 1645 1655 1665

Для вспененных материалов, таких как моющие растворы с пеной.

Состоит из напорного бака, внутри которой находится вспененный продукт и копье для распыления вспененного продукта. Продукт оснащен колесами, которые позволяют легко перемещать пеногенератор в пределах рабочей среды; давление дается при помощи подключения

системы к системе сжатого воздуха;

2. Техническая информация

2.1. Размер и вес

	Unit	Код			
		1624 1625	1654 1655	1644 1645	1664 1665
Объём	Литры	24 (20 actual)		40 (36 actual)	
Ширина (L)	Мм	400		450	
Длина (P)	Мм	400		450	
Высота (H)	Мм	900		1000	
Вес (P)	Кг	10,5		15,5	
Вес с упаковкой (Pi)	Кг	12		17	

2.2. Пневматика

Описание устройства	Unit	Код			
		1624 1625	1654 1655	1644 1645	1664 1665
Максимальное давление внутри (PV)	Бар	7		5	
Максимальное давление подачи	Бар	10			
Требуемый расход сжатого воздуха	л/мин	200			

2.3. Условия эксплуатации

	Unit	Код			
		1624 1625	1654 1655	1644 1645	1664 1665
Максимальная температура	°C	+40			
Минимальная температура	°C	+5			

2.4. Условия работы

Условия окружающей среды

Температура окружающей среды: от +5 °C мин, макс +40 °C

Не используйте распылитель или пенообразователь в потенциально взрывоопасной атмосфере;



Шум-Вибрация:

звуковое давление при эксплуатационных испытаниях на заводе-изготовителе, измеренное при полной нагрузке на 1 м, 1,6 м над уровнем земли, и без вибрации, меньше, чем значение 75 дБ (A)

Вибрации, производимые пеногенератором, не являются опасными для здоровья

2.5. Идентификация

Бак спрей оснащен фирменной табличкой. В нем ссылки и другая информация, необходимые для безопасной эксплуатации.

article	A
serial number	B
max pressure (PS)	C bar
max temperature (T max)	D ° C
low temperature (T low)	E ° C
capacity (V)	F l
 G	
CE  H 2010	
made in Italy	

- A** Код
- B** Серия
- C** Максимальное рабочее давление (бар)
- D** Максимальная температура (° C)
- E** Самая низкая температура (° C)
- F** Емкость бака (л)
- G** Торговая марка или производитель
- H** CE с указанием года, в котором наносилась маркировка

2.5.1. Табличка

В заводской табличке должна быть читаемы все содержащиеся в ней данные, чтобы обеспечить периодическую очистку.

Техническая помощь

Для любого запроса об оказании технической помощи, пожалуйста, свяжитесь с Вашим менеджером с указанием данных в табличке продукта, приблизительных часов использования продукта и типа дефекта.

2.6. Ответственность производителя

Производитель не несет ответственности за:

- неправильное использование продукта;
- неправильную установку;
- операции, проводимые необученным персоналом.

Информация по технике безопасности

- ✓ Внимательно прочитайте инструкции в данном руководстве, и размещенные непосредственно на самом продукте, особенно те, которые касаются безопасности.
- └ Персонал, участвующий в любом типе вмешательства должны обладать технической компетентностью.
- └ Люди, работающие с продуктом должны быть защищены защитным оборудованием, в соответствии с положениями законов отдельных штатов.
- └ Храните пеногенератор в условиях максимальной эффективности, следуя указанному графику технического обслуживания.
- └ Для выполнения работ по техническому обслуживанию в областях, не легко доступных или потенциально опасных, обеспечить надлежащую безопасность себя и для других в соответствии с законодательством отдельных стран, по охране труда.
- └ Осуществление технического обслуживания, осмотра и ремонта могут быть выполнены только специалистом по техническому обслуживанию. Сопровождающий должен всегда работать с особой осторожностью, и строго соблюдать правила техники безопасности..
- └ Замените изношенные оригинальные запчасти.
- └ Не сбрасывать загрязняющие материалы в окружающую среду

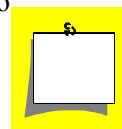

3. Упаковка и транспортировка

3.1. Упаковка

Упаковка стандартная, если не оговорено иное, не защищена от дождя и предназначена для транспортировки по суше и по морю и внутри помещений.

Продукт может храниться в течение двух лет в защищенном местах, где температура от +5 °C до +40 °C при относительной влажности воздуха не более 80%.

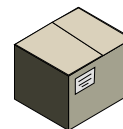

3.2. Этапы обработки

Сделайте обработку пакетов в соответствии с инструкциями изготовителя и отмеченные на упаковке. Так как вес и форма не всегда позволяют ручное переключение. Это необходимо, чтобы использовать специальное оборудование, чтобы избежать повреждения людей и вещей.

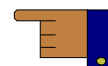

Лицо, уполномоченное обрабатывать продукт, должны принять все необходимые условия для обеспечения их собственной безопасности и безопасности тех, кто непосредственно участвует.

4. Использование спреера и пенообразователя



4.1. Меры предосторожности

Уполномоченное лицо должно проверить заранее совместимость химических веществ, которые будут использоваться.

Материал

Бак из нержавеющей стали AISI 304

Мелкие детали латунь, никелированная латунь

Модели с буквами PA (Пассивированные)

Бак из нержавеющей стали AISI 304 с травлением, электрополировки и пассивации.

Мелкие детали из латуни и никелированной латуни

Модели с кодом 316

Бак из нержавеющей стали AISI 316

Мелкие детали из нержавеющей стали AISI 316, AISI 303 и никелированной латуни

Модели FE с инициалами (железо) из стали с порошковым покрытием

Малые детали из латуни и никелированной латуни

Спрееры не должны использоваться в средах и в районах:

- ♣ с парами, газами или пылью, высокой коррозионной и / или абразивной;
- ♣ Не используйте растительные продукты коррозии, легко воспламеняется и токсичен.
- ♣ Прямой контакт с пищевыми продуктами.



4.2. Риски

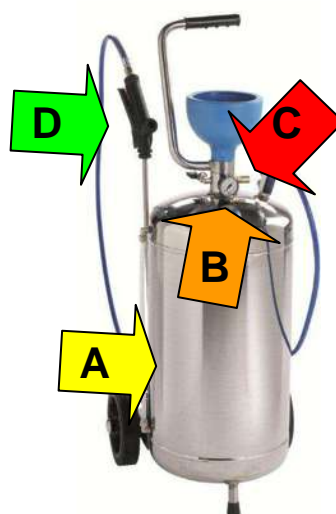

Основные остаточные риски	
A	Бак под давлением с наличием жидких моющих средств
B	Поставляет систему сжатого воздуха
C	Пробка выхода воздуха в случае избыточного давления
D	Пистолет для дозирования жидкости

4.3. Предварительные проверки

<p>4.3.1. Всегда визуально проверить целостность резервуара от вмятин или дефектов в сварных швах.</p>	
<p>4.3.2. Проверьте визуально целостность предохранительного клапана.</p>	

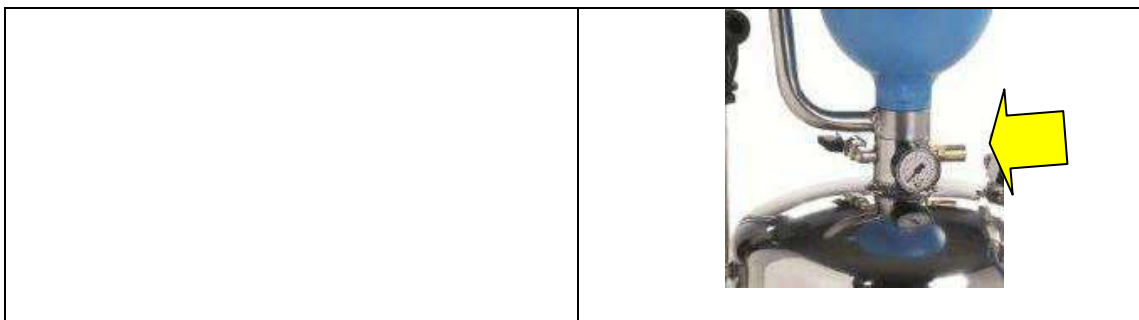

4.4. Использование

<p>4.4.1. Откройте кран 2 (или для моделей 1644-1645 колпачка 1), чтобы снять остаточный воздух. В моделях 1654-1655-1664-1665 открыть соответствующий сливной кран воздуха.</p>	
<p>4.4.2. Отвинтите колпачок 1 и залейте жидкость не более максимального уровня, указанного индикатора уровня 5. Винт крышка 1. В моделях 1654-1655-1664-1665 открыть верхнюю крышку и проверить визуально. Закройте крышку. В моделях без контроля уровня количество жидкости перед заливкой.</p>	

<p>5.4.3. Убедитесь, что клапан 6 закрыт; 5.4.4. Подключите подачу воздуха и откройте кран 2 5.4.5. Проверьте уровень давления на манометре 4) (макс. 7 бар в течение 24lt и макс. 5 бар в течение 40lt).</p>	
<p>1.1.1. Включите кран и отсоединить от корма. 1.1.2. Откройте клапан 6, и система готова к использованию</p>	
<p>5.4.3. Приступить к работе, крепко держа копьё, и, нажимая рычаг 3.</p>	
<p>4.4.3. Во всех моделях пеногенераторов (+1625 +1645 1 655 1665) при первом использовании необходимо настроить блок воздуха / смешивания пенообразователя + вода. Продукты не образует пену, даже если воздух добавляется! Ручка 8 проверить количество воздуха, ручку 7 проверить количество продукта. Перейдите к шагу 5.4.8, то приоткрыть (на 1/4 оборота) регулятор 8 и</p>	

контролировать качество пены, при необходимости вмешаться слегка (всегда на 1/4 оборота за один раз) на обоих клапанах для достижения качества пены производится.	
5.4.4. После измельчения, остаточное давление, как это описано в п.5.2.1	
4.4.4. Бак никогда не должен быть заполнен полностью (макс до 3/4 своей мощности.); уровень определяется индикатором уровня, если в настоящем или через верхнее отверстие горловины в моделях с винтом или путем регулирования количества продукта перед заливкой.	

4.5. Окончание работы

5.5.1. В конце работы необходимо закрыть все краны и отсоедините пеногенератор от подачи воздуха. Рекомендуется полностью опустошить бак и промыть чистой водой.
--

5. Периодическое обслуживание

Модель	режим	Мероприятия, которые будут проводиться
0) все	Во время каждого использования	a) Проверка потери воздуха из арматуры.
1) все	День	b) разряд остаточного давления, очистка бака, шланг и копые.
2) все	Неделя	c) Проверка степени использования
3) все	Месяц	d) Тщательная очистка продукта.

6. Износ и утилизация

6.1. Износ:

Для удаления устройства, выполните следующую последовательность:

- опорожнить бак от любой жидкости, содержащейся в нем,
- отсоедините все шланги;
- отдельные пластиковые детали;
- отключить механические части;

6.2. Утилизация:

- Покупатель несет ответственность за правильную утилизацию материалов в соответствии с правилами, законами, действующими в вашей стране

6.3. Изнашиваемые детали:

Продукт, в его различных формах, производится из следующих основных компонентов, исходный материал состоит из:

- Нержавеющая сталь
- Пластмассовые детали
- Металлические компоненты

7. Запасные части

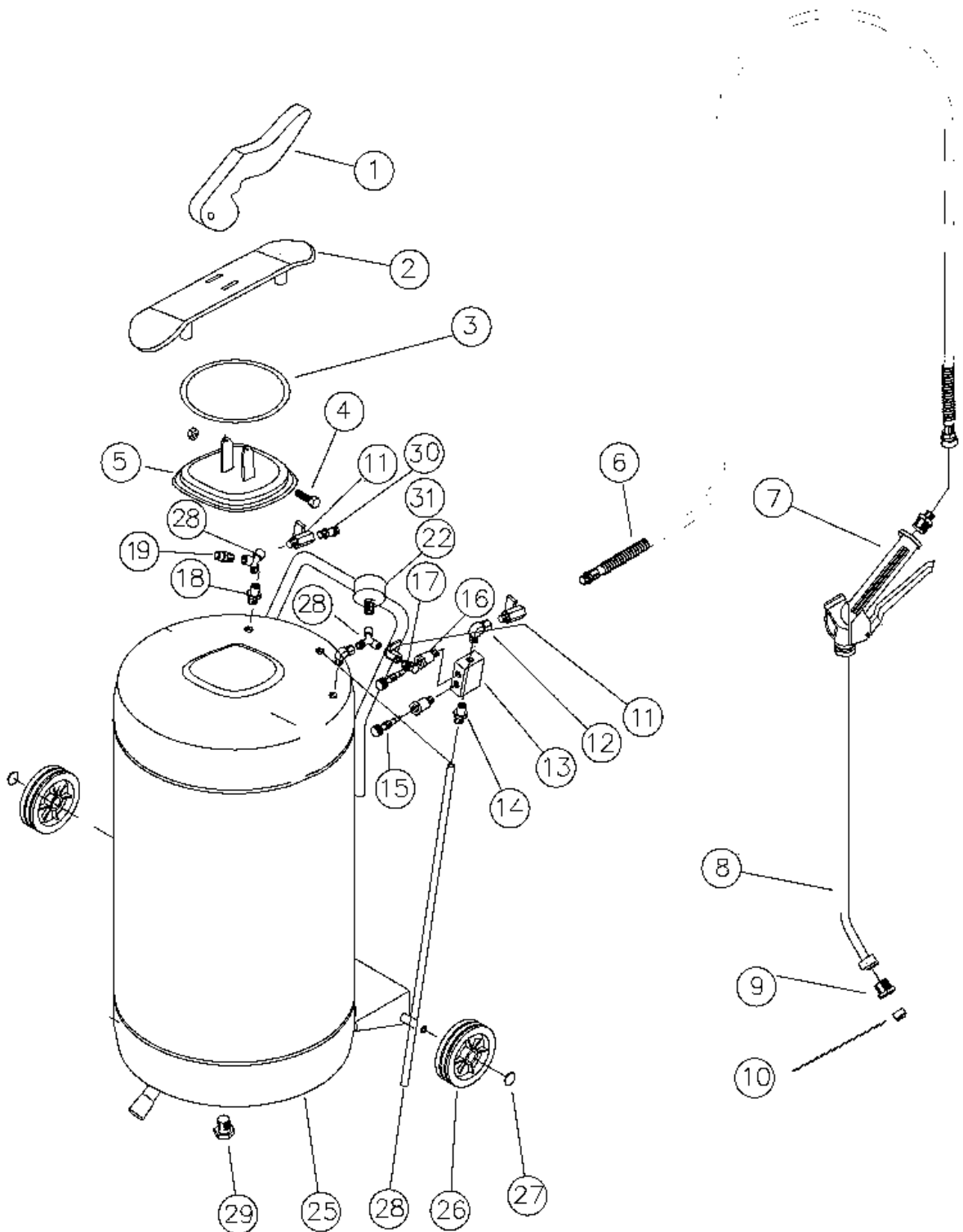

1655-1665

8. Проблемы в работе и их решение.

Проблема	Причина	Средство	Действие
Утечки в трубопроводах и фитингов	Ухудшение трубы и фитинги	Заменить	Пожалуйста, обратитесь в службу технической поддержки
			Квалифицированное вмешательство
недостаточное давление в резервуаре	Манометр сломан или предохранительный клапан	Заменить	в службу технической поддержки
Переполнение опрыскивателя пенообразователя	Невнимательность Оператора	перейти к разряду	Квалифицированное вмешательство



RAMEX SRL

via Salvo d'Acquisto 4/a
42020 Albinea (RE) Italy
Tel +39-0522-347266 Fax +39-0522-347228
www.ramex.it ramex@ramex.it